



Solid Solutions. Smart Lighting.

# Industrieel



# Veko | Industrieel

Met zowel de Magnus als de Duncan heeft u jarenlang geen omkijken meer naar uw verlichting. Strak en naadloos worden deze lineaire LED armaturen in elke denkbare industriële ruimte gemonteerd. Van werkplekken, distributiehallen, productieruimtes tot magazijnen: voor elke toepassing heeft Veko een oplossing.

## Veko denkt aan de toekomst

Als u uw bestaande verlichting wilt vervangen voor energiezuinige LED verlichting, dan maakt u een juiste keuze met Veko armaturen. U investeert in een toekomstbestendig product. U kunt het profiel laten hangen en altijd de armaturen vervangen en/of armaturen toevoegen zonder het systeem aan te passen. Nog een positief en duurzaam punt: de verlichting wordt praktisch onverpakt geleverd en is 100% recyclebaar. Met Veko bespaart u energiekosten en montagetijd.

## Total Cost of Ownership

Met Total Cost of Ownership (TCO) krijgt u zowel de toekomstige investering als de energiekosten overzichtelijk en helder in het vizier. TCO helpt u om de juiste types armaturen, sensoren en/of het lichtmanagementsysteem te vinden.

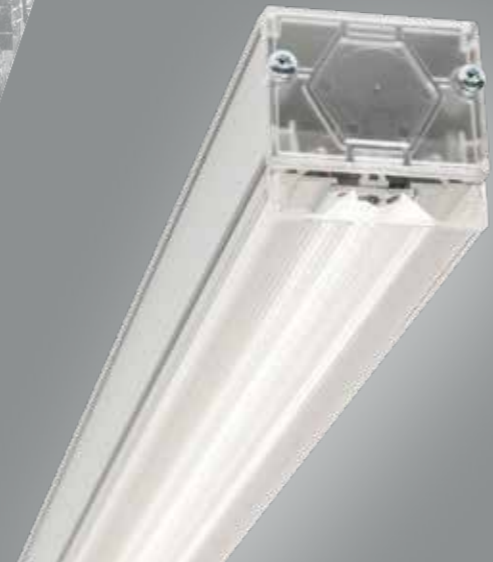
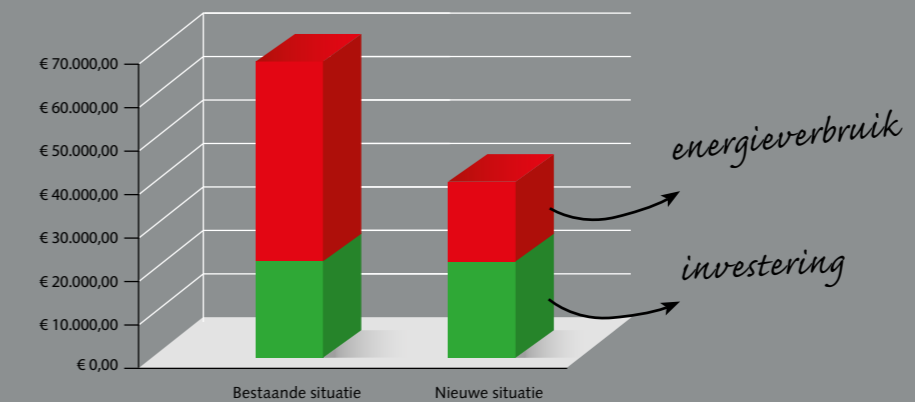

# Het juiste armatuur is de basis

Industriële verlichting moet vooral veelzijdig zijn. Elke ruimte heeft een andere indeling en zelfs dat kan veranderen met de tijd. Veko biedt een oplossing van hoge stellingpaden, lage mezzanines tot grote open ruimtes. In combinatie met sensoren en ons lichtmanagementsysteem maakt u van Veko verlichting uw ideale partner voor energiebesparing en gebouwbeheer. Voor industriële toepassingen heeft Veko de Magnus en de Duncan ontwikkeld.



## Magnus

Voor elke denkbare industriële ruimte biedt de Magnus een oplossing. De energiezuinige Magnus blinkt uit door zijn eenvoud en is tot op de lux te programmeren. Door het gebruik van aluminium eindschotjes kunnen de armaturen ook aaneengesloten opgehangen worden. De Magnus is multifunctioneel en vormt de basis van de Veko lijnverlichting.

## Duncan

Het gepatenteerde lichtstelsel van de Duncan is overal inzetbaar. Uniek is het microprismatische ontwerp van de lensoptieken. Daardoor is er geen reflector nodig om de glare te reduceren. Het resultaat is een open en transparant design dat een optimale lichtopbrengst combineert met maximaal comfort. De Duncan is ontwikkeld om aan de NEN-normen te voldoen. Een doorlopende lichtlijn is eenvoudig te creëren zonder zichtbare verbindingen.

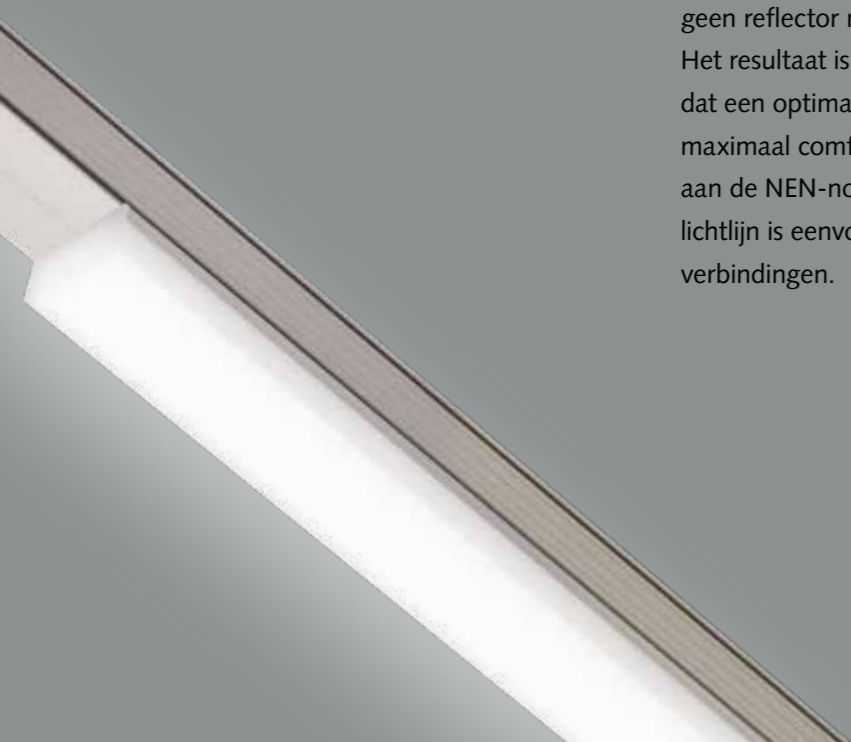

# De juiste optiek maakt uw verlichting compleet

De Magnus en Duncan hebben beide een veelzijdig profiel met verschillende lenzen, geschikt voor meerdere applicaties (IP20, IP40, IP54 en IP65). Bepaal aan de hand van de te verlichtte ruimte welke optiek aan uw verlichtingswens voldoet.

## Narrow en Semi Wide

De Narrow lens geeft een gerichte uitstraling, geschikt voor stellingpaden, zelfs bij hoogtes van 25 meter. De Semi Wide lens verlicht naast het (smalle) stellingpad ook de stelling zelf.

Magnus Narrow

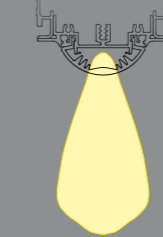

Duncan Narrow

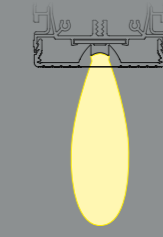

Magnus Semi Wide

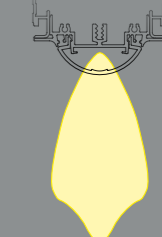

## Wide en X-Wide

De Wide lenzen verlichten niet alleen het stellingpad maar ook de stelling zelf. De keuze van de lens hangt af van de breedte van uw pad. De X-Wide is met name geschikt voor lage ruimtes.

Magnus Wide

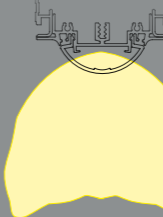

Duncan Wide

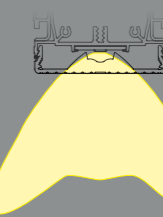

Magnus X-Wide

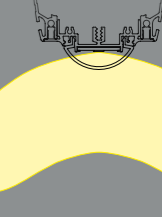

## Circular en Diffuse

De Circular en Diffuse lenzen zijn bedoeld voor open ruimtes. Heeft u een lage verblinding nodig, dan kiest u de Diffuse. Zoekt u meer algemene verlichting en een hogere efficiëntie, dan is de Circular perfect.

Magnus Circular

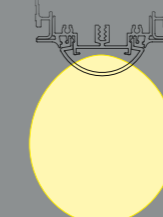

Magnus Diffuse

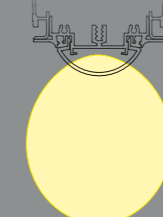

Duncan Diffuse

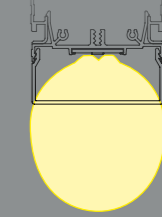

## Lambertian

Voor open ruimtes waar visueel comfort belangrijk is, biedt de Lambertian de oplossing. Deze lens verlicht het gehele oppervlakte en kent een maximale gelijkmatige verdeling.

Duncan Lambertian

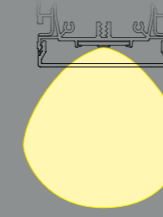

# De lichtlijn tot in detail

Voor elk project configureren wij onze lichtlijnen. Deze worden in stappen samengesteld, afhankelijk van de gewenste voorwaarden. Zo creëren wij een uniek product, aangepast aan uw project. Dit kan met nieuwe lichtlijnen maar ook bij renovatie op bestaande Veko lichtlijnen.

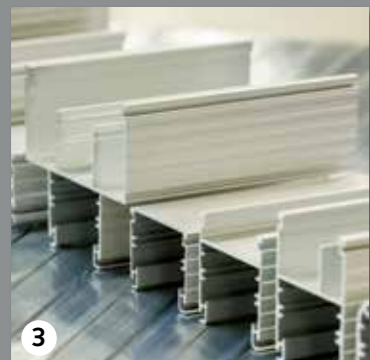
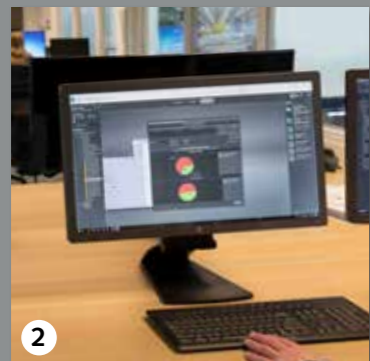
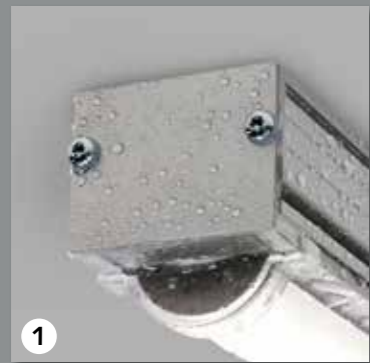

## Een slim systeem

De Magnus of Duncan lichtlijn is een profielsysteem die ontworpen wordt per project. Hiermee kunt u een ideale combinatie maken van doorlopende lichtlijnen, afgewisseld met aanwezigheids-sensoren. (De)centrale noodverlichting en een lichtmanagementsysteem zijn gemakkelijk toe te voegen. Als u kiest voor een profiel met kabelgoot, dan kunt u eenvoudig overige kabels integreren.

## Encelium lichtmanagementsysteem

Met het Encelium lichtmanagementsysteem (van Osram) kunt u gemakkelijk uw (nood)verlichting en sensoren beheren. Het systeem levert u rapportages met defectmeldingen, actuele verbruiksgegevens en energiebesparing. Dit allemaal gevisualiseerd in een 3D plattegrond.

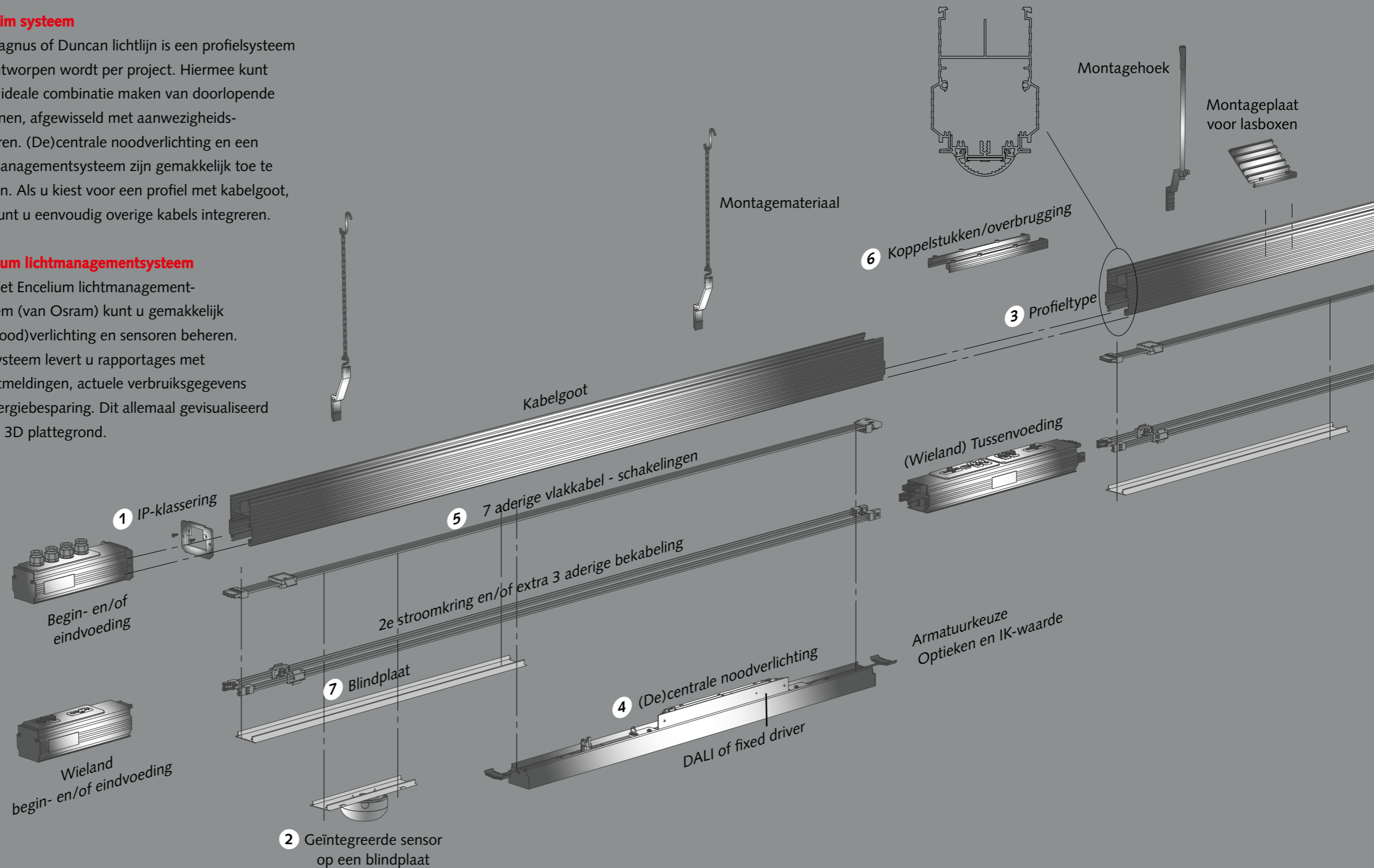

# Van ontwerp tot onderhoud

Veko is specialist in lijnverlichting. De firma ontwikkelt en produceert de LED verlichting in eigen huis. U wordt zoveel mogelijk ontzorgd, waardoor projecten turn-key worden opgeleverd. Van aanvraag tot onderhoud kunt u bij de specialisten van Veko terecht.



## Ontwikkeling

Een team van ontwerpers en productengineers werkt bij Veko dagelijks aan het ontwikkelen, testen en uitvoeren van de nieuwste industriële verlichtingsproducten. Veko wil de ideale licht-situatie bieden voor iedere fabriekshal, sporthal, parkeergarage, koel- en vriesruimte en retail-omgeving. Door het toepassen van losse lenzen, bedenkt Veko de beste optische oplossing. Bijzonder is dat Veko vroeger alle onderdelen inkoopte en nu zelf lichtbronnen produceert, in combinatie met slim schakelen. Met Veko Tune worden armaturen exact afgestemd op uw specifieke wensen.



## Productie

Veko heeft een moderne fabriek en produceert ook de LED strips zelf. Veko maakt zelfs 1,5 meter lange LED boards waardoor er geen hinderlijke onderbrekingen ontstaan in de verlichting. In de fabriek in Schagen worden de armaturen projectmatig geproduceerd en volledig prefab afgeleverd.



## Montage

Monteurs bij Veko werken in vaste teams en maken er een sport van om uw verlichting zo efficiënt mogelijk te monteren. Omdat zij dagelijks lijnverlichting in handen hebben en het 'plug and play' wordt aangeleverd, heeft u zo min mogelijk overlast op de werkvloer en bespaart u 50% op montagetijd.



De bestaande verlichting demonteert het Veko team graag voor u. Dit, samen met minimaal verpakkingsmateriaal, zorgt ervoor dat uw locatie snel en schoon weer in gebruik kan worden genomen.

## Service en onderhoud

Mocht er onverhoopt toch iets niet naar behoren werken, dan staan de servicemedewerkers voor u klaar. Veko regelt alle storingen vanuit een centraal meldpunt. Hierdoor wordt u snel en adequaat geholpen.



# Referentieprojecten

Veko heeft in de afgelopen jaren veel mooie projecten gerealiseerd waarin onze innovatieve armaturen, voorzien van de nieuwste techniek, zijn verwerkt. Met trots delen wij dan ook ons resultaat én de bevindingen van onze klanten.

## **Bedrijfshal CanCom**

Een bedrijfshal van 1.200 m<sup>2</sup> en bijbehorende kantoorruimte diende van verlichting te worden voorzien. CanCom verkoos Veko boven andere partijen vanwege de kwaliteit, efficiëntie en montage door het eigen Veko team.

## **Distributiecentrum Ahold**

Veko verzorgt voor de distributiecentra van Ahold exclusief de nieuwe LED lijnverlichting, inclusief ontwerp, levering en montage. Dit heeft Ahold een enorme energiebesparing opgeleverd.

## **Distributiecentrum Torfs**

Voor de verlichting van het nieuwe distributiecentrum werd technologische innovatie gekoppeld aan extreem energiezuinige efficiëntie. Een zeer geslaagde combinatie.

*Bij Albert Heijn doen we graag meer voor het milieu. Daarom gebruiken we zoveel mogelijk materialen en technieken waarmee we energie besparen. De keuze voor Constant Light Output van Veko past binnen dit beleid.*

*Jaarlijks besparen we zo 8.000.000 kWh.*

Ingrid Floore,  
Projectmanager, Ahold Europe



**Solid Solutions. Smart Lighting.**

[www.veko.com](http://www.veko.com)